

# RONIN-MX

## Counterweight Set

User Guide

使用说明

使用説明

ユーザーガイド

사용자 가이드

Bedienungsanleitung

Guía del usuario

Guide de l'utilisateur

Guida dell'utente

Gebruikershandleiding

Manual do utilizador

Руководство

ПОЛЬЗОВАТЕЛЯ

V1.0 2016.10

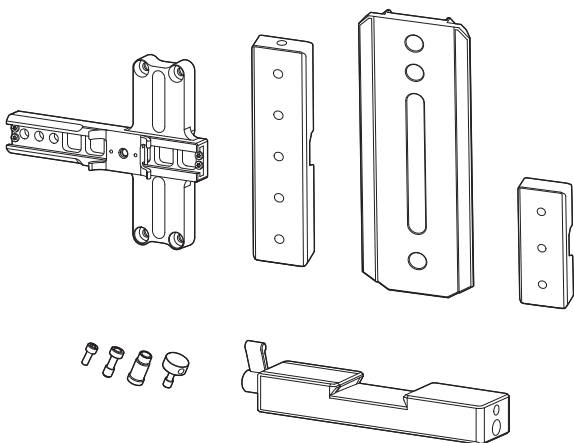



## Contents

[EN]	User Guide	2
[CHS]	使用说明	5
[CHT]	使用說明	8
[JP]	ユーザーガイド	11
[KR]	사용자 가이드	14
[DE]	Bedienungsanleitung	17
[ES]	Guía del usuario	20
[FR]	Guide de l'utilisateur	23
[IT]	Guida dell'utente	26
[NL]	Gebruikershandleiding	29
[PT]	Manual do utilizador	32
[RU]	Руководство пользователя	35

## Disclaimer and Warning

Congratulations on purchasing your new DJI™ product. The information in this document affects your safety and your legal rights and responsibilities. Read this entire document carefully to ensure proper configuration before use. Failure to read and follow instructions and warnings in this document may result in serious injury to yourself or others, or damage to your DJI product or damage to other objects in the vicinity. This document and all other collateral documents are subject to change at the sole discretion of DJI. For up-to-date product information, visit <http://www.dji.com> and click on the product page for this product.

By using this product, you hereby signify that you have read this disclaimer and warning carefully and that you understand and agree to abide by the terms and conditions herein. You agree that you are solely responsible for your own conduct while using this product, and for any consequences thereof. You agree to use this product only for purposes that are proper and in accordance with all applicable laws, rules, and regulations, and all terms, precautions, practices, policies and guidelines DJI has made and may make available.

DJI accepts no liability for damage, injury or any legal responsibility incurred directly or indirectly from the use of this product. The user shall observe safe and lawful practices including, but not limited to, those set forth in this document.

DJI is a trademark of SZ DJI TECHNOLOGY CO., LTD. (abbreviated as "DJI") and its affiliated companies. Names of products, brands, etc., appearing in this document are trademarks or registered trademarks of their respective owner companies.

## Introduction

The RONIN™-MX Counterweight Set is used to help balance the Ronin-MX when carrying a camera that is front-heavy or otherwise difficult to properly balance.

## In the Box

Counter Weight (180 g) × 2

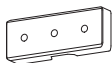

Counter Weight (270 g) × 2

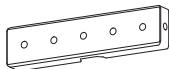

Upper Camera Mounting Plate × 1

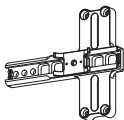

Extended Camera Mounting Plate × 1

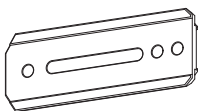

Extension Rod × 2



Counter Weight Mounting Plate × 1

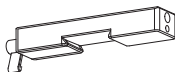

M4x10 Screw × 4



Screw × 2



Knob × 8





## Usage

1. Install the Extension Rod onto the Ronin-MX.

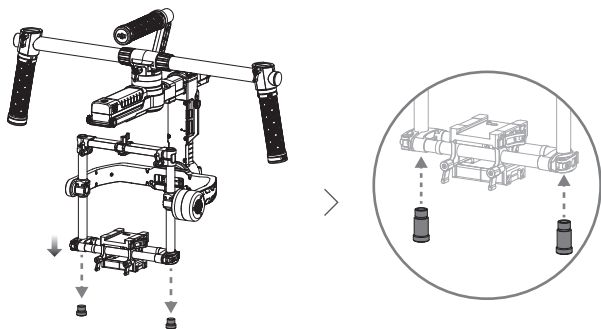

2. Mount the camera onto the Ronin-MX using the provided Extension Camera Mounting Plate and Upper Camera Mounting Plate.

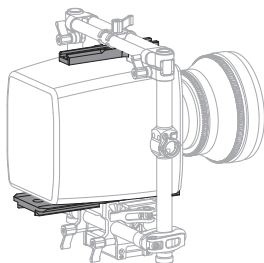

3. Install the Counter Weight Mounting Plate to the Extension Camera Mounting Plate.

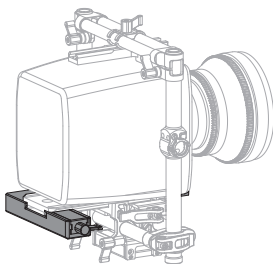

4. Mount an appropriate Counter Weight to balance the camera. The examples shown below are for reference.

EN

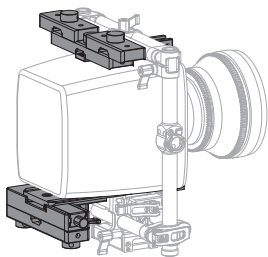
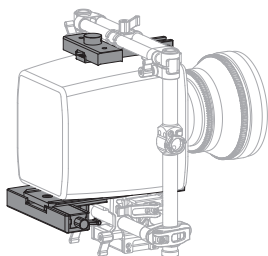
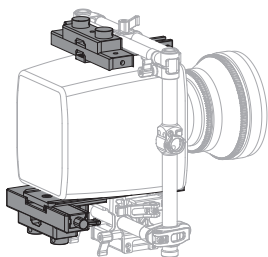
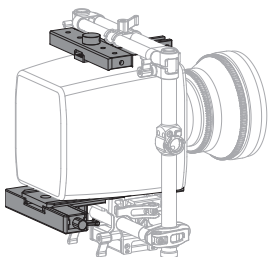

Refer to the Ronin-MX user manual for more information on how to mount and balance the camera.

---

The content is subject to change.

Download the latest version from  
<http://www.dji.com/product/ronin-mx>

RONIN™ is a trademark of DJI.

Copyright © 2016 DJI All Rights Reserved.

Printed in China.

## 免责声明与警告

感谢您购买大疆™ 创新 (DJI™) 产品。本文所提及的内容关系到您的安全以及合法权益与责任。使用本产品之前，请仔细阅读本文以确保已进行正确的设置。不遵循和按照本文的说明与警告来操作可能会给您和周围的人带来伤害，或者损坏本产品或其它周围的物品。本文档及所有相关的文档最终解释权归大疆创新 (DJI) 所有。如有更新，恕不另行通知。请访问 [www.dji.com](http://www.dji.com) 官方网站以获取最新的产品信息。

一旦使用本产品，即视为您已经仔细阅读免责声明和警告，理解、认可和接受本声明全部条款和内容。您承诺对使用本产品以及其可能带来的后果负全部责任。您承诺仅出于正当目的使用本产品，并且同意本条款以及大疆创新 (DJI) 制定的任何相关条例、政策和指引。

大疆创新 (DJI) 对于直接或间接使用本产品而造成的损坏、伤害以及任何法律责任不予负责。用户应遵循包括但不限于本文提及的所有安全指引。

DJI 是深圳市大疆创新科技有限公司及其关联公司的商标。本文出现的产品名称、品牌等，均为其所属公司的商标或注册商标。

## 简介

由于在 RONIN™-MX 上使用的相机重量分配不均或其它原因导致云台无法调节平衡时，使用 Ronin-MX 配重组件可以辅助调节平衡。

## 物品清单

180g 配重块 × 2

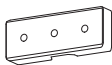

270g 配重块 × 2

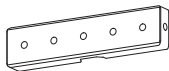

相机热靴固定板 × 1

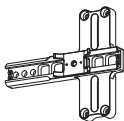

加长相机固定板 × 1

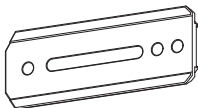

力臂加长杆 × 2



配重块主体 × 1

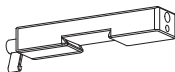

M4 × 10 螺丝 × 4



英制螺丝 × 2



旋钮 × 8



# 安装

1. 安装力臂加长杆。

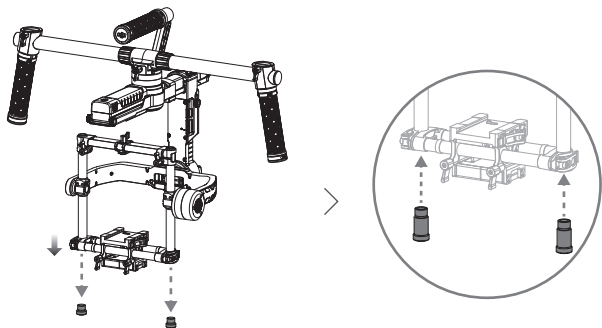

2. 使用相机热靴固定板与加长相机固定板，安装相机至 Ronin-MX。

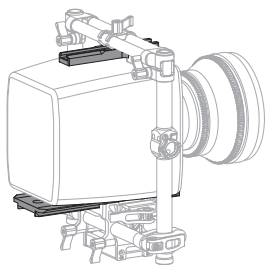

3. 安装配重块主体至相机固定板。

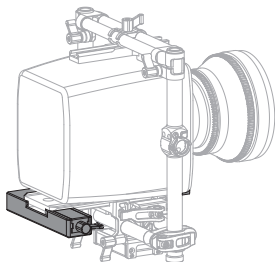

4. 调节平衡。根据相机实际体积与重量，视情况安装配重块数量，直至云台获得平衡。

CHS

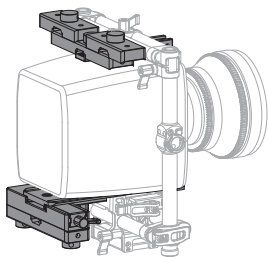
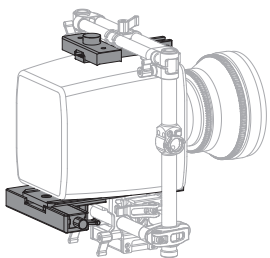
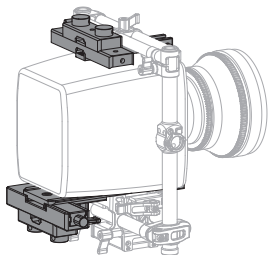
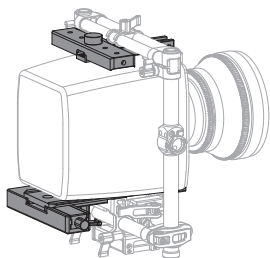

安装相机与调节平衡具体操作请参考 Ronin-MX 用户手册。

本说明如有更新，恕不另行通知。

您可以在DJI官方网站查询最新版本使用说明  
<http://www.dji.com/cn/product/ronin-mx>

RONIN™ 是大疆创新的商标。

Copyright © 2016 大疆创新 版权所有



微信扫一扫关注 DJI 公众号

中国印制

## 免責聲明與警告

感謝您購買大疆™ 創新 (DJI™) 產品。本文所提及的內容關係到您的安全及合法權益與責任。使用本產品之前，請仔細閱讀本文以確保已進行正確設定。未確實遵循並按照本文之說明與警告進行操作，可能會對您和周圍人員帶來傷害，或導致本產品或周圍其他物品損壞。本文件及所有相關文件的最終解釋權歸大疆創新 (DJI) 所有。如有更新，恕不另行通知。請前往 [www.dji.com](http://www.dji.com) 官方網站以獲取最新的產品資訊。

一旦使用本產品，即視為您已經仔細閱讀免責聲明與警告，理解、認可並接受本聲明全部條款和內容。您承諾對使用本產品及可能帶來的後果負全部責任。您承諾僅出於正當目的使用本產品，並且同意本條款以及大疆創新 (DJI) 制定的任何相關條例、政策和指南。

大疆創新 (DJI) 對於直接或間接使用本產品而造成的損壞、傷害及任何法律責任概不負責。使用者應遵循包括但不限於本文提及的所有安全指南。

DJI 是深圳市大疆創新科技有限公司及其附屬公司的商標。本文出現的產品名稱、品牌等，均為其所屬公司的商標或註冊商標。

## 簡介

由於在 RONIN™-MX 上使用的相機重量分配不均或其他原因，導致雲台無法調整平衡時，可以使用 Ronin-MX 配重組件協助調整平衡。

## 組件清單

180g 配重塊 × 2

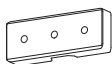

270g 配重塊 × 2

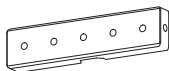

相機熱靴固定板 × 1

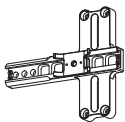

加長相機固定板 × 1

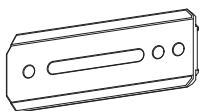

力臂加長桿 × 2



配重塊主體 × 1

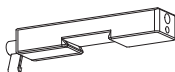

M4 × 10 螺絲 × 4



英制螺絲 × 2



旋鈕 × 8



# 安裝

1. 安裝力臂加長桿。

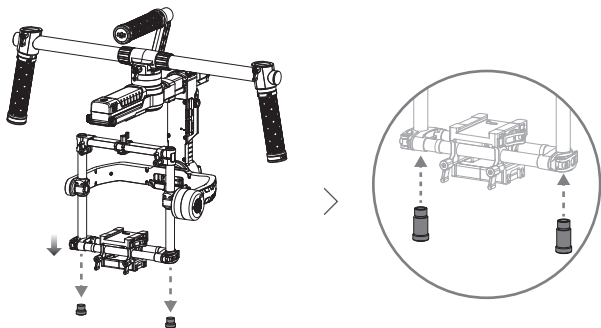

2. 使用相機熱靴固定板與加長相機固定板，將相機安裝到 Ronin-MX。

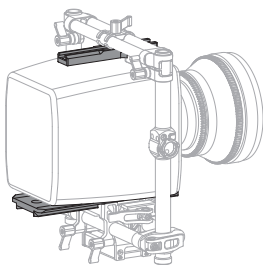

3. 將配重塊主體安裝到相機固定板。

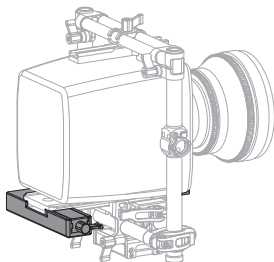

4. 調整平衡。根據相機實際體積與重量，視情況安裝配重塊數量，直到雲台平衡為止。

CHT

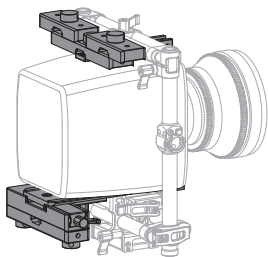
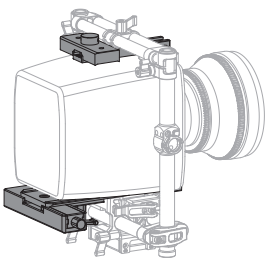
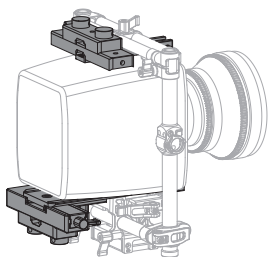
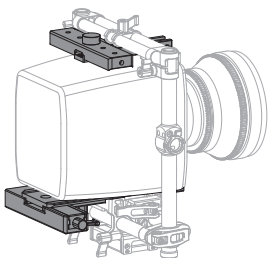

如需安裝相機與調整平衡的操作指示，請參考 Ronin-MX 使用者手冊。

本說明如有更新，恕不另行通知。

您可以在 DJI 官方網站查詢最新版本的使用說明

<http://www.dji.com/product/ronin-mx>

RONIN™ 是大疆創新的商標。

Copyright © 2016 大疆創新 版權所有



WeChat 掃描關注 DJI 公眾號

於中國印製



## 免責事項および警告

DJI™ の新製品をご購入いただきましてありがとうございます。本書では、ユーザーの安全と法的権利と責任に関する情報を取り扱っています。ご使用前に、本書の全文を注意深くお読みになり、正しい設定をご確認ください。本書を読んでその指示や警告に従っていただかない場合、ご自身や他人が重傷を負ったり、DJI 製品が損傷したり、付近にある他の物体を損傷させる恐れがあります。この文書およびその他すべての付属書は、DJI 独自の裁量で変更されることがあります。最新の製品情報については、<http://www.dji.com> にアクセスして、本製品に対応する製品ページをクリックしてご覧ください。

本製品を使用すると、本書の免責事項および警告を注意深く読み、記載される条件を理解し、これを順守することに同意したとみなされます。本製品の使用中の行動とこれに伴う結果には、ユーザーが全面的に責任を負うことに同意するものとします。適用されるすべての法、規則および規制を順守して本製品を使用するとともに、DJI がこれまでに提供し、今後提供する資料の全条件、安全上の注意、慣習、方針およびガイドラインに従うことに同意するものとします。

本製品の使用により直接または間接的に発生する損害、傷害に対して、DJI は一切責任を負いません。ユーザーは、この文書の規定をはじめとする（ただしこれに限定しない）、安全で合法的な慣習を順守するものとします。

DJI は、SZ DJI TECHNOLOGY CO., LTD. (略して「DJI」) およびその関連会社の商標です。本書に記載されている製品、ブランドなどの名称は、その所有者である各社の商標または登録商標です。

## はじめに

RONIN™-MX Counterweight Set は、Ronin-MX にフロントヘビーのカメラまたは適切なバランス調整が難しいカメラを搭載する際に、バランス調整をサポートするために使用します。

## 同梱物

カウンターウェイト (180g) 2 個

カウンターウェイト (270 g) 2 個

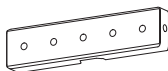
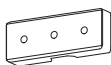

上部カメラ取り付けプレート 1 個

延長カメラ取り付けプレート 1 個

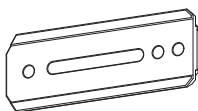
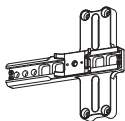

延長ロッド 2 個

カウンターウェイト取り付けプレート 1 個

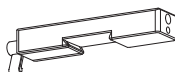

M4x10 ネジ 4 個

ネジ 2 個

ノブ 8 個



## 使用方法

1. 延長ロッドを Ronin-MX に取り付けます。

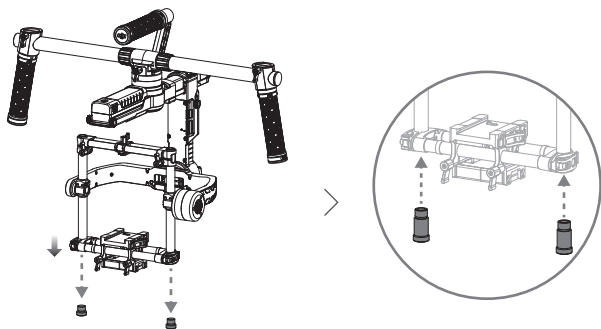

2. 同梱の延長カメラ取り付けプレートおよび上部カメラ取り付けプレートを使用して Ronin-MX にカメラを取り付けます。

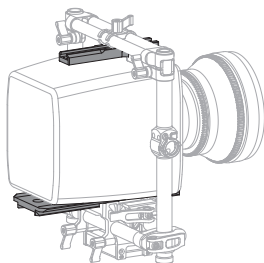

3. カウンターウェイト取り付けプレートを延長カメラ取り付けプレートに取り付けます。

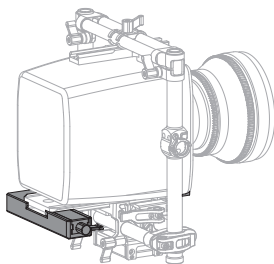

4. 適切なカウンターウェイトを取り付けてカメラのバランス調整をします。参考用に以下に例を示します。

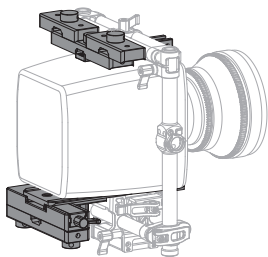
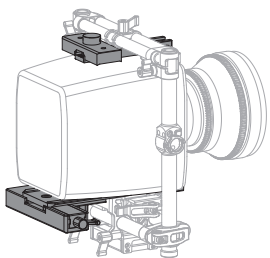
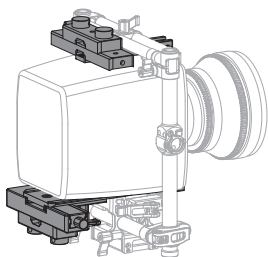
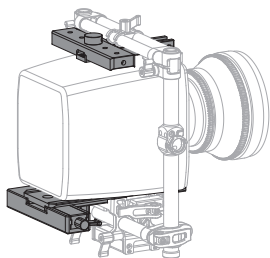

カメラの取り付け方およびバランス調整の方法について詳しくは、Ronin-MX ユーザーマニュアルを参照してください。

本内容は変更されることがあります。  
最新版は下記よりダウンロードしてください。  
<http://www.dji.com/product/ronin-mx>

RONIN™ は DJI の商標です。  
Copyright © 2016 DJI All Rights Reserved.

Printed in China.

## 고지 사항 및 경고

DJI™ 신제품을 구매해주셔서 감사합니다. 본 문서의 정보는 사용자의 안전은 물론 법적 권리 및 책임에 영향을 미칩니다. 제품을 사용하기 전에 전체 문서를 주의 깊게 읽고 구성이 올바른지 확인하십시오. 본 문서의 지침 및 경고 사항을 읽고 따르지 않으면 자신 또는 다른 사람이 심각한 부상을 입거나 DJI 제품 또는 근처에 있는 다른 물체가 손상될 수 있습니다. 이 문서 및 기타 모든 부수 문서는 DJI의 단독 재량에 따라 변경될 수 있습니다. 최신 제품 정보를 확인하려면 <http://www.dji.com>을 방문하여 본 제품에 대한 제품 페이지를 클릭하십시오.

제품을 사용하는 것은 본 문서의 고지 사항 및 경고를 주의 깊게 읽었으며 명시된 이용 약관을 이해하고 준수하는 것에 동의한 것으로 간주됩니다. 본 제품 사용 시 귀하의 행위와 그에 따른 결과에 대한 책임은 전적으로 본인에게 있다는 것에 동의합니다. 또한 적용 가능한 모든 법규, 규칙은 물론 DJI에서 제정하고 제공하는 모든 이용 약관, 예방책, 사례, 정책 및 지침에 따라 적절한 목적으로 본 제품을 사용하는 것에 동의합니다.

DJI는 본 제품 사용으로 인해 직접 또는 간접적으로 발생한 피해, 부상 또는 모든 법적 책임에 대해 어떠한 책임도 지지 않습니다. 사용자는 이 문서에 명시된 내용을 포함하여(단, 이에 국한되지 않음) 안전하고 적절한 사례를 준수해야 합니다.

DJI는 SZ DJI TECHNOLOGY CO., LTD. (약어로 "DJI")와 해당 자회사의 상표입니다. 이 문서에 표시된 제품 이름, 브랜드 이름 등은 해당 소유자의 상표 또는 등록 상표입니다.

## 소개

RONIN™-MX 균형추 세트는 무게 중심이 앞쪽에 있거나 기타 이유로 적절히 균형을 잡기 어려운 카메라가 Ronin-MX 장착되었을 경우 균형을 잡는 데 사용됩니다.

## 구성품

균형추(180g) × 2

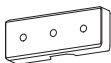

균형추(270g) × 2

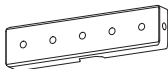

카메라 마운팅 플레이트 × 1

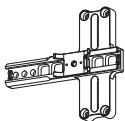

확장 카메라 마운팅 플레이트 × 1

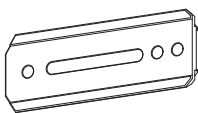

확장 로드 × 2



균형추 마운팅 플레이트 × 1

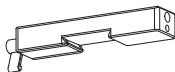

M4x10 나사 × 4



나사 × 2



손잡이 × 8



## 사용

1. Ronin-MX에 확장 로드를 설치합니다.

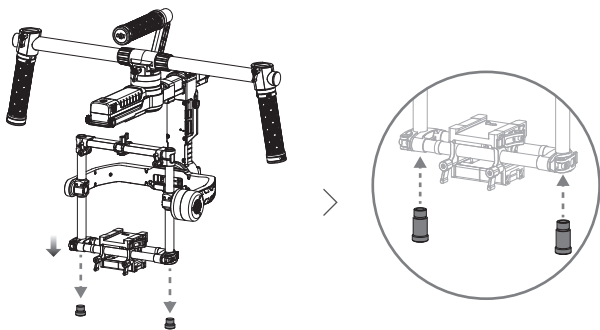

2. 제공된 확장 카메라 마운팅 플레이트와 카메라 상단 마운팅 플레이트 사용하여 Ronin-MX 카메라를 장착합니다.

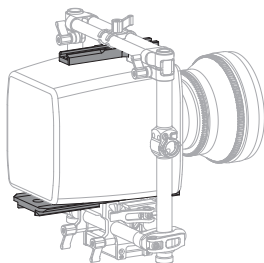

3. 확장 카메라 마운팅 플레이트에 균형추 마운팅 플레이트를 설치합니다.

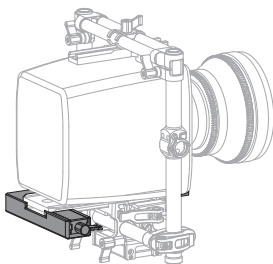

4. 알맞은 균형추를 장착하여 카메라의 균형을 잡습니다. 아래의 예시를 참조하십시오.

KR

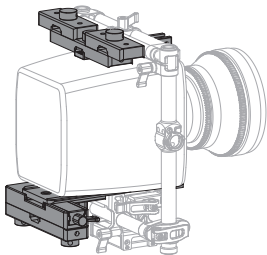
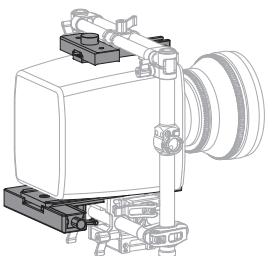
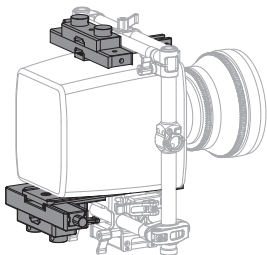
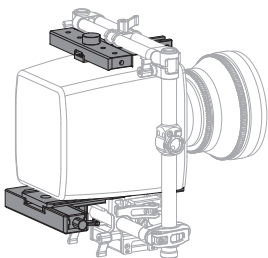

카메라를 장착하고 균형을 잡는 방법에 대한 자세한 내용은 Ronin-MX 사용 설명서를 참조하십시오.

이 문서의 내용은 언제든지 변경될 수 있습니다.

최신 버전은 다음 웹 사이트에서 다운로드하십시오.  
<http://www.dji.com/product/ronin-mx>

RONIN™은 DJI의 상표입니다.

Copyright © 2016 DJI All Rights Reserved.

Printed in China.

## Haftungsausschluss und Warnhinweis

Vielen Dank, dass Sie sich für ein Produkt von DJI™ entschieden haben. Die hier enthaltenen Informationen betreffen Ihre persönliche Sicherheit sowie Ihre gesetzlichen Rechte und Verpflichtungen. Bitte lesen Sie das gesamte Dokument aufmerksam durch, um das Produkt für den Betrieb ordnungsgemäß einrichten zu können. Die Nichtbeachtung der in diesem Dokument enthaltenen Anweisungen und Warnungen kann zu schweren Verletzungen der eigenen Person oder anderer oder zu Schäden an Ihrem DJI-Produkt oder anderen Objekten in der näheren Umgebung führen. Dieses Dokument und alle zugehörigen Dokumente können nach eigenem Ermessen von DJI jederzeit geändert werden. Die aktuellen Informationen zu unseren Produkten finden Sie auf <http://www.dji.com> unter „Produkte“.

Mit dem Gebrauch des Produkts bestätigen Sie, dass Sie diesen Haftungsausschluss inkl. Warnungen aufmerksam gelesen und den Inhalt verstanden haben, und erklären Ihr Einverständnis mit den Bedingungen. Sie stimmen zu, dass Sie beim Gebrauch des Produkts die alleinige Verantwortung für Ihre Handlungen und alle daraus entstehenden Folgen tragen. Sie erklären sich damit einverstanden, dass Sie das Produkt ausschließlich für sachgerechte Zwecke nutzen, die allen geltenden Gesetzen, Regelungen und Vorschriften sowie allen aktuellen wie künftigen Bedingungen, Schutzmaßnahmen, Praktiken, Richtlinien und Empfehlungen von DJI entsprechen.

DJI übernimmt keine Haftung für Sachschäden oder Personenschäden sowie keine juristische Verantwortung für Schäden, die direkt oder indirekt mit dem Gebrauch des Produkts in Zusammenhang stehen. Der Anwender richtet sich nach der sicheren, rechtskonformen Praxis, die zum Teil in dem vorliegenden Dokument festgelegt ist.

DJI ist eine Marke der SZ DJI TECHNOLOGY CO., LTD. (kurz DJI) und seiner verbundenen Unternehmen. Namen von Produkten, Marken, usw., die in diesem Dokument enthalten sind, sind Warenzeichen oder eingetragene Warenzeichen der jeweiligen Besitzer.

## Einleitung

Mit dem RONIN™-MX-Gegengewichtsatz können Sie den Ronin-MX ausbalancieren, wenn Sie ihn mit einer Kamera verwenden, deren Schwerpunkt weit vorne oder hinten ist.

## Lieferumfang

Gegengewicht (180 g) × 2

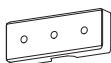

Gegengewicht (270 g) × 2

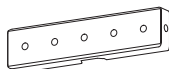

Obere Kamera-Montageplatte × 1

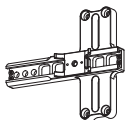

Erweiterte Kamera-Montageplatte × 1

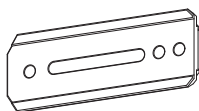

Verlängerungsstange × 2



Gegengewicht-Montageplatte × 1

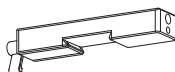

M4x10-Schraube × 4



Schraube × 2



Knauf × 8



## Verwendung

1. Montieren Sie die Verlängerungsstange am Ronin-MX.

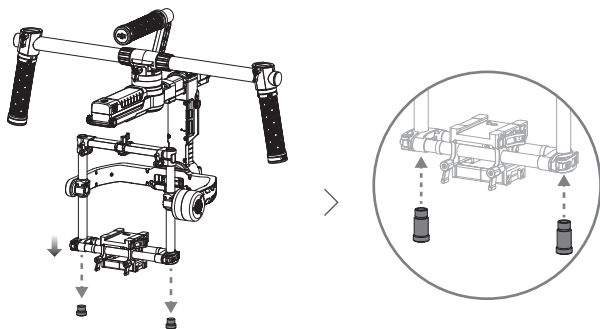

2. Montieren Sie die Kamera mithilfe der erweiterten Kamera-Montageplatte und der oberen Kamera-Montageplatte am Ronin-MX.

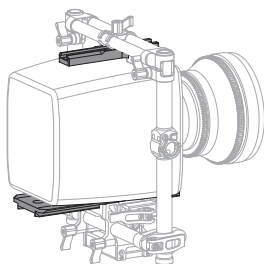

3. Montieren Sie die Gegengewicht-Montageplatte an der erweiterten Kamera-Montageplatte.

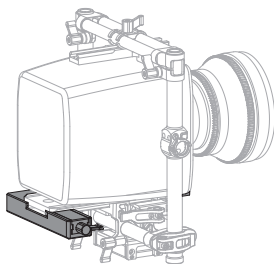



4. Bringen Sie ein passendes Gegengewicht an, um die Kamera auszubalancieren. Die

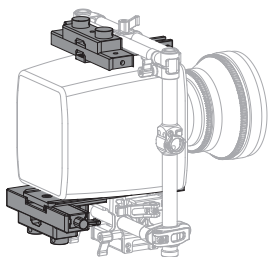
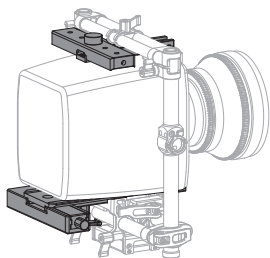

DE

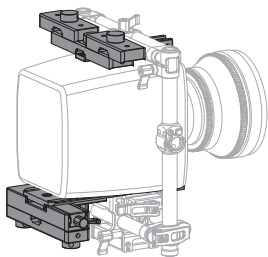
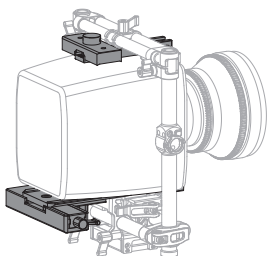

Nähere Informationen zur Montage und zum Ausbalancieren der Kamera finden Sie in der Bedienungsanleitung des Ronin-MX.

Änderungen vorbehalten.

Die aktuelle Fassung finden Sie unter  
<http://www.dji.com/product/ronin-mx>

RONIN™ ist eine Marke von DJI.

Copyright © 2016 DJI Alle Rechte vorbehalten

Gedruckt in China.

## Renuncia de responsabilidad y advertencia

Enhorabuena por la compra de su nuevo producto DJI™. La información incluida en este documento afecta a su seguridad y a sus derechos y responsabilidades legales. Lea este documento en su totalidad para garantizar una configuración adecuada antes de su uso. Si no lee y sigue correctamente las instrucciones y advertencias de este documento podría sufrir lesiones importantes o provocarlas en otras personas; igualmente, podría causar daños en su producto DJI u otros objetos en las proximidades. Este documento y el resto de documentos colaterales están sujetos a cambios a entera discreción de DJI. Para obtener información actualizada sobre el producto, visite <http://www.dji.com> y haga clic en la página de producto de este producto.

Al usar este producto, por la presente manifiesta que ha leído detenidamente esta renuncia de responsabilidad y advertencia y que entiende y acepta cumplir con los términos y condiciones establecidos en este documento. Acepta que usted es el único responsable de su propia conducta durante el uso de este producto, así como de cualquier consecuencia derivada del mismo. Acepta usar este producto sólo con fines apropiados y de acuerdo con todas las leyes, reglas y normativas aplicables, así como todos los términos, precauciones, prácticas, políticas y directrices que haya facilitado y pueda facilitar DJI.

DJI no acepta responsabilidad alguna por daños o lesiones, ni ningún tipo de responsabilidad legal derivada directa o indirectamente del uso de este producto. El usuario deberá respetar las prácticas seguras y legales incluidas, entre otras, las establecidas en este documento.

DJI es una marca comercial de SZ DJI TECHNOLOGY CO., LTD. (abreviada como "DJI") y sus empresas afiliadas. Los nombres de productos, marcas, etc., que aparecen en este documento son marcas comerciales o marcas comerciales registradas de sus respectivas empresas propietarias.

## Introducción

El juego de contrapesos para RONIN™-MX se emplea para ayudar a equilibrar el Ronin-MX cuando se equipa con una cámara cuyo peso esté desplazado hacia delante o que resulte difícil de equilibrar por otros motivos.

## Contenido del embalaje

Contrapeso (180 g) × 2

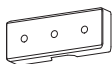

Contrapeso (270 g) × 2

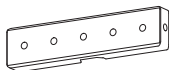

Placa de montaje superior de la cámara × 1

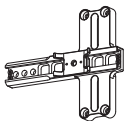

Placa de montaje de extensión de la cámara × 1

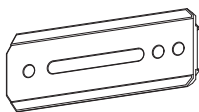

Barra extensora × 2



Placa de montaje del contrapeso × 1

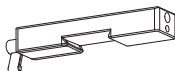

Tornillo de montaje M4x10 × 4



Tornillo × 2



Rueda × 8



## Uso

1. Instale el brazo extensor en el Ronin-MX.

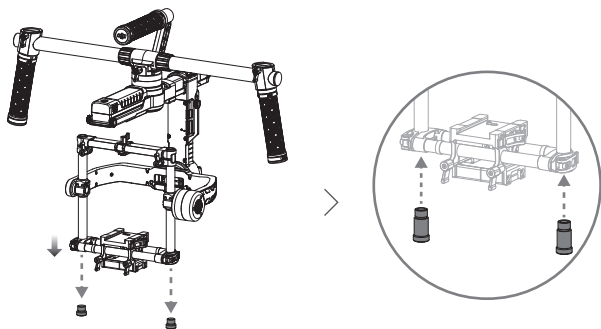

2. Monte la cámara en el Ronin-MX mediante la placa de montaje de extensión de la cámara y la placa de montaje superior de la cámara.

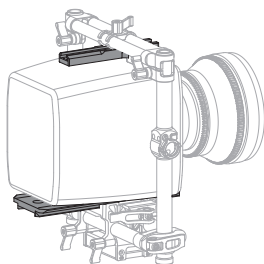

3. Instale la placa de montaje del contrapeso en la placa de montaje de extensión de la cámara.

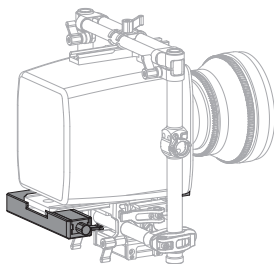

4. Monte un contrapeso apropiado para equilibrar la cámara. Los ejemplos mostrados a continuación son a modo de referencia.

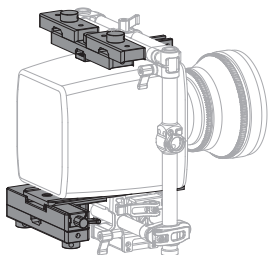
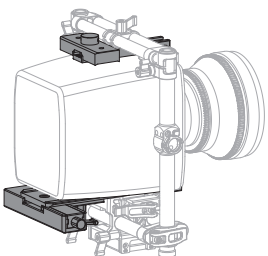
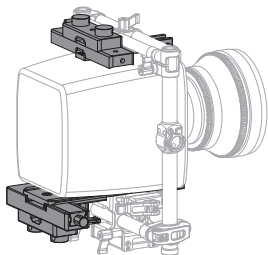
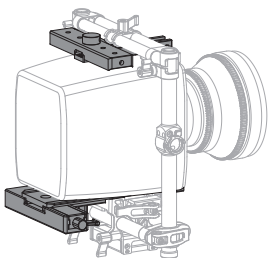

Consulte el manual del usuario del Ronin-MX para obtener más información acerca del montaje y equilibrado de la cámara.

El contenido está sujeto a cambios.

Descargue la última versión en  
<http://www.dji.com/product/ronin-mx>

RONIN™ es una marca comercial de DJI.  
Copyright © 2016 DJI Todos los Derechos Reservados.

Impreso en China.

## Clause d'exclusion de responsabilité et mise en garde

Vous venez d'acquérir un nouveau produit DJI™. Félicitations ! Les informations contenues dans ce document affectent votre sécurité, vos droits et vos obligations. Lisez-le attentivement pour bien configurer votre appareil avant de l'utiliser. Si vous ne lisez pas les instructions et les avertissements ci-après, vous exposez les autres et vous-même à des blessures graves et risquez d'endommager votre produit DJI ou d'autres objets placés à proximité. DJI est susceptible de modifier à tout moment le présent document et les autres documents connexes. Pour connaître les dernières informations sur le produit, rendez-vous sur le site <http://www.dji.com> et cliquez sur la page produit correspondante.

En utilisant ce produit, vous confirmez avoir lu attentivement la présente clause d'exclusion de responsabilité et l'avertissement figurant dans les présentes, compris les conditions d'utilisation exposées ici et accepté de vous y conformer. Vous déclarez assumer l'entière responsabilité de votre utilisation du produit ainsi que toutes les conséquences qui en découlent. Vous vous engagez à utiliser le produit dans un cadre légal et adapté, conformément aux lois et réglementations en vigueur, dans le respect des conditions, précautions, pratiques, politiques et consignes publiées par DJI, aujourd'hui et à l'avenir.

DJI décline toute responsabilité quant aux dégâts, aux blessures ou aux problèmes découlant directement ou indirectement de l'utilisation de ce produit. L'utilisateur s'engage à respecter la réglementation et les pratiques décrites dans le présent document (sans s'y limiter).

DJI est une marque commerciale de SZ DJI TECHNOLOGY CO., LTD. (abrégée en « DJI ») et de ses sociétés affiliées. Les noms de produits, de marques, etc., apparaissant dans le présent document sont des marques commerciales ou des marques déposées de leurs détenteurs respectifs.

## Introduction

L'ensemble de contrepoids pour RONIN™-MX est utilisé pour régler l'équilibre du Ronin-MX lorsqu'il transporte une caméra dont le poids est concentré à l'avant ou difficile à équilibrer correctement.

## Contenu de l'emballage

Contrepoids (180 g) × 2

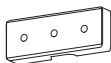

Contrepoids (270 g) × 2

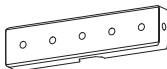

Plaque de fixation supérieure de la caméra × 1

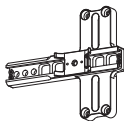

Plaque de fixation d'extension de la caméra × 1

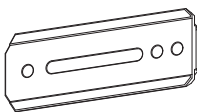

Canne d'extension × 2



Plaque de fixation du contrepoids × 1

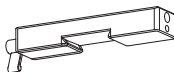

Vis M4x10 × 4



Vis × 2



Poignée × 8



## Utilisation

1. Installez la canne d'extension sur le Ronin-MX.

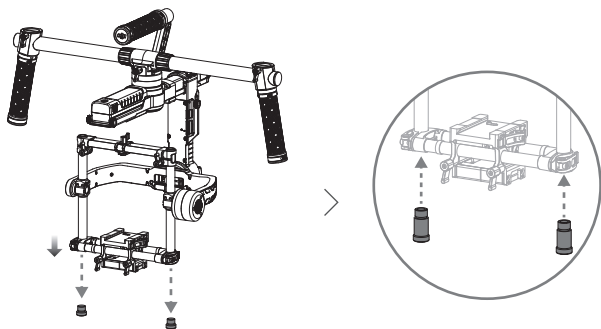

2. Fixez la caméra sur le Ronin-MX à l'aide de la plaque de fixation d'extension et de la plaque de fixation supérieure fournies.

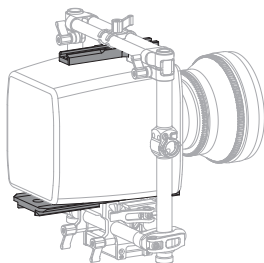

3. Installez la plaque de fixation du contrepois sur la plaque de fixation d'extension de la caméra.

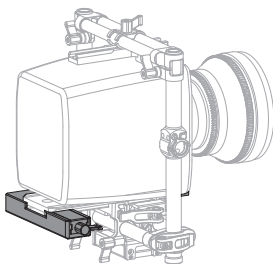

4. Fixez un contrepoids approprié pour équilibrer la caméra. Les exemples ci-dessous sont fournis à titre indicatif.

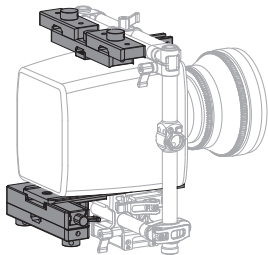
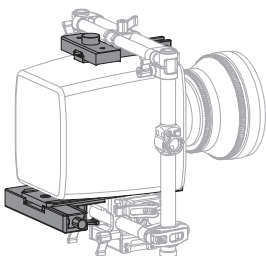
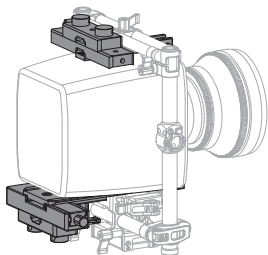
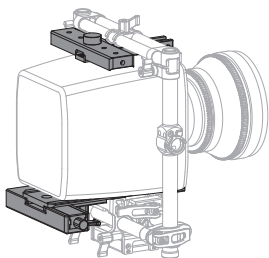

FR



Consultez le manuel de l'utilisateur du Ronin-MX pour plus d'informations sur la procédure de fixation et d'équilibrage de la caméra.

Contenu sujet à modifications.

Téléchargez la dernière version à l'adresse  
<http://www.dji.com/product/ronin-mx>

RONIN™ est une marque commerciale de DJI.  
Copyright © 2016 DJI Tous droits réservés.

Imprimé en Chine.

## Limitazioni di responsabilità e avvertimenti

Congratulazioni per aver acquistato il vostro nuovo prodotto DJI™. Le informazioni contenute nel presente documento riguardano la sicurezza, i diritti e le responsabilità legali degli utenti. Leggere con attenzione l'intero documento per garantire la corretta configurazione dell'apparecchio prima dell'uso. La mancata lettura del presente documento e l'inosservanza delle istruzioni e delle avvertenze in esso contenute possono causare lesioni gravi a se stessi o ad altri, danneggiare il prodotto DJI o causare danni a oggetti in prossimità. Il presente documento e tutti i documenti complementari sono soggetti a modifiche a esclusiva discrezione di DJI. Per informazioni aggiornate su questo prodotto, visitare <http://www.dji.com> e fare clic sulla pagina relativa al prodotto.

Utilizzando il prodotto, l'utente dichiara di aver letto e compreso le limitazioni di responsabilità e gli avvertimenti e di accettare i termini e le condizioni ivi specificati. L'utente riconosce di essere l'unico responsabile della propria condotta durante l'utilizzo del prodotto e delle relative conseguenze. L'utente accetta di utilizzare il presente prodotto esclusivamente per scopi leciti e conformi a tutte le leggi, le normative e i regolamenti applicabili e nel rispetto di tutti i termini, le precauzioni, le pratiche, le politiche e le direttive che DJI ha reso o renderà disponibili.

DJI declina ogni responsabilità per danni, lesioni o altre responsabilità legali direttamente o indirettamente imputabili all'utilizzo del presente prodotto. L'utente è tenuto a osservare pratiche di condotta sicure e legittime, ivi comprese, ma non limitatamente a, quelle esposte nel presente documento.

DJI è un marchio di SZ DJI TECHNOLOGY CO., LTD. (abbreviato come "DJI") e sue società affiliate. I nomi di prodotti, marchi, ecc. che compaiono nel presente documento sono marchi o marchi registrati delle rispettive società proprietarie.

## Introduzione

Il set di contrappesi per RONIN™-MX viene utilizzato per bilanciare il velivolo Ronin-MX durante l'utilizzo di una videocamera che risulta pesante nella parte anteriore o altrimenti difficile da bilanciare correttamente.

## Contenuto della confezione

Contrappeso (180 g) × 2

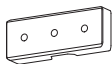

Contrappeso (270 g) × 2

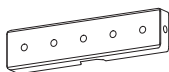

Piastra di fissaggio della videocamera superiore × 1

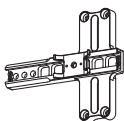

Piastra di fissaggio di prolunga della videocamera × 1

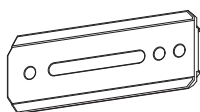

Asta di prolunga × 2



Piastra di fissaggio contrappeso × 1

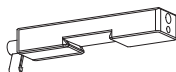

Vite M4x10 × 4



Vite × 2



Manopola × 8





## Uso

1. Installare l'asta di estensione sul Ronin-MX.

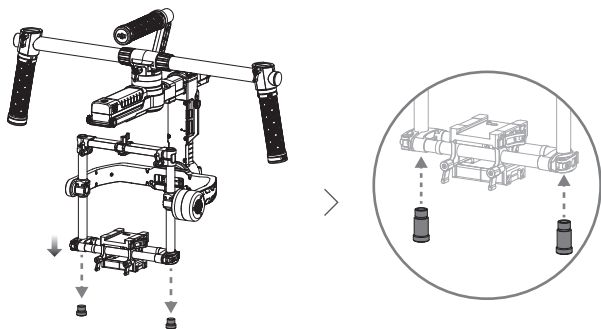

2. Montare la videocamera sul Ronin-MX utilizzando la piastra di fissaggio di prolunga della videocamera e la piastra di fissaggio della videocamera superiore.

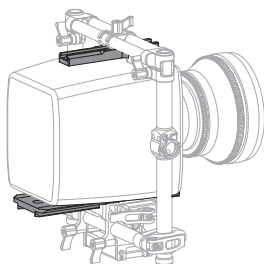

3. Installare la piastra di fissaggio del contrappeso sulla piastra di fissaggio di prolunga della videocamera.

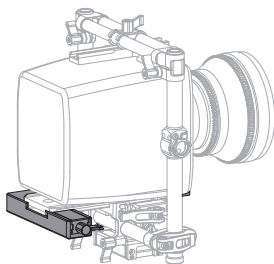

4. Montare un contrappeso adeguato per bilanciare la videocamera. Gli esempi riportati di seguito hanno valore puramente di riferimento.

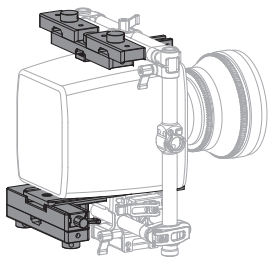
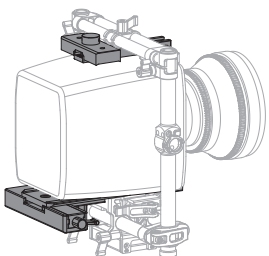
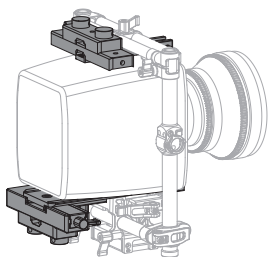
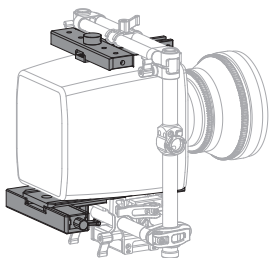

Fare riferimento al Manuale utente del Ronin-MX per ulteriori informazioni su montaggio e bilanciamento della videocamera.

Il contenuto è soggetto a modifiche.

Scaricare l'ultima versione da  
<http://www.dji.com/product/ronin-mx>

RONIN™ è un marchio registrato di DJI.  
Copyright © 2016 DJI Tutti i diritti riservati.

Stampato in Cina.

## Disclaimer en waarschuwing

Gefeliciteerd met de aankoop van je nieuwe DJI™-product. De informatie in dit document betreft je veiligheid en je wettelijke rechten en plichten. Lees dit hele document zorgvuldig door om ervoor te zorgen dat je de juiste configuratie toepast vóór het gebruik. Het niet lezen en opvolgen van de instructies en waarschuwingen in dit document kan leiden tot ernstig letsel bij jezelf of anderen, tot schade aan het DJI-product of schade aan andere objecten in de omgeving. Dit document en alle overige documentatie zijn onderhevig aan veranderingen naar goeddunken van DJI. Ga voor up-to-date productinformatie naar <http://www.dji.com> en klik op de productpagina van dit product.

Door dit product te gebruiken, geef je aan dat je deze disclaimer en waarschuwing zorgvuldig hebt gelezen en dat je begrijpt en ermee akkoord gaat dat je je moet houden aan de hierin gestelde voorwaarden en bepalingen. Je gaat ermee akkoord dat je verantwoordelijk bent voor je eigen gedrag tijdens het gebruik van dit product, en voor de mogelijke gevolgen daarvan. Je gaat ermee akkoord om dit product uitsluitend voor gepaste doeleinden te gebruiken en in overeenstemming met alle toepasselijke wetten, regels en voorschriften, en alle voorwaarden, voorzorgsmaatregelen, gewoonten, beleidsregels en richtlijnen die DJI heeft opgesteld en beschikbaar heeft gesteld.

DJI aanvaardt geen aansprakelijkheid voor schade, letsel of enige wettelijke verantwoordelijkheid die direct of indirect voortkomt uit het gebruik van dit product. De gebruiker neemt veilig en legaal gebruik in acht, inclusief, maar niet beperkt tot wat in dit document uiteen is gezet.

DJI is een handelsmerk van SZ DJI TECHNOLOGY CO., LTD. (Afkort als "DJI") en haar dochterondernemingen. Namen van producten, merken, enz. in dit document zijn handelsmerken of gedeponeerde handelsmerken van hun respectieve eigenaren.

## Inleiding

De RONIN™-MX set balanceergewichten wordt gebruikt om de Ronin-MX in balans te brengen wanneer deze is uitgerust met een camera waarvan het gewicht naar voren helt of om een andere reden lastig in balans kan worden gebracht.

## In de doos

Balanceergewicht (180 g) × 2

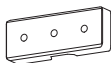

Balanceergewicht (270 g) × 2

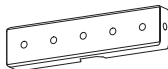

Cameramontageplaatje boven × 1

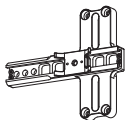

Cameramontageplaatje verlengstuk × 1

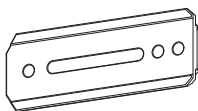

Verlengstang × 2



Montageplaatje balanceergewicht × 1

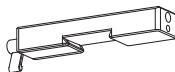

M4x10-bout × 4



Bout × 2



Knop × 8



## Gebruik

1. Breng de verlengstang aan op de Ronin-MX.

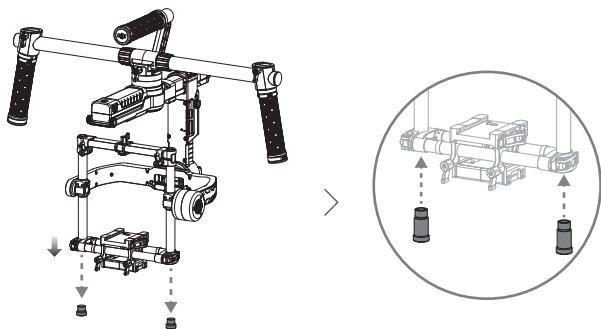

2. Gebruik het cameramontageplaatje (verlengstuk) en het cameramontageplaatje (boven) om de camera aan te brengen op de Ronin-MX.

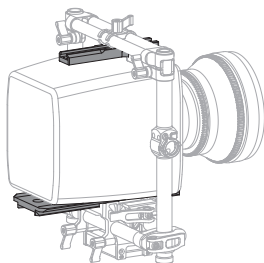

3. Breng het montageplaatje van het balanceergewicht aan op het cameramontageplaatje (verlengstuk).

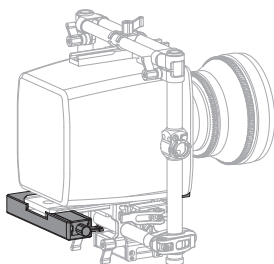

4. Breng een geschikt balanceergewicht aan om de camera te balanceren. De onderstaande voorbeelden dienen ter referentie.

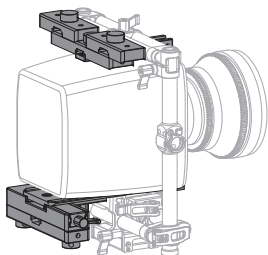
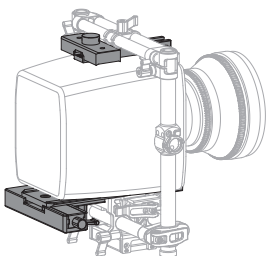
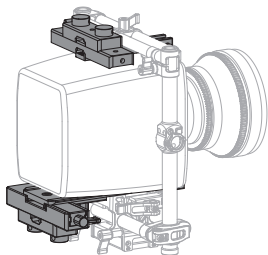
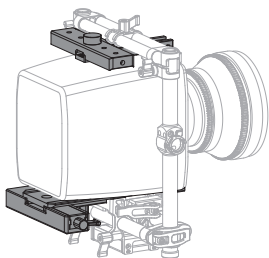

27



Raadpleeg de gebruikershandleiding van de Ronin-MX voor meer informatie over het aanbrengen en balanceren van de camera.

De inhoud is aan verandering onderhevig.

Download de nieuwste versie op  
<http://www.dji.com/product/ronin-mx>

RONIN™ is een handelsmerk van DJI.  
Copyright © 2016 DJI Alle rechten voorbehouden.

Gedrukt in China.

## Isenção de responsabilidade e aviso

Parabéns por ter adquirido o seu novo produto da DJI™. As informações contidas neste documento afetam a sua segurança e os seus direitos legais e responsabilidades. Leia este documento cuidadosamente para assegurar uma configuração correta antes da utilização. A não leitura e o incumprimento das instruções e avisos contidos neste documento podem resultar em lesões graves para si ou terceiros, em danos no produto da DJI ou danos noutros objetos que se encontrem nas proximidades. Este e todos os outros documentos de garantia estão sujeitos a alteração ao critério exclusivo da DJI TECHNOLOGY CO., LTD. Para obter informações atualizadas sobre o produto, visite <http://www.dji.com> e clique na página de produto relativa a este produto.

A utilização deste produto significa que o utilizador leu cuidadosamente esta declaração de exoneração de responsabilidade e o aviso e que compreende e aceita cumprir os termos e condições aqui expostos. O utilizador concorda que é o único responsável pela sua conduta durante a utilização deste produto e pelas possíveis consequências daí resultantes. O utilizador compromete-se a utilizar este produto apenas para fins que sejam aceitáveis e estejam em conformidade com todas as leis, regras e regulamentações aplicáveis e ainda todos os termos, precauções, práticas, políticas e diretrizes que a DJI disponibilize e possa vir a disponibilizar.

A DJI não assume qualquer responsabilidade pelos danos, ferimentos ou quaisquer responsabilidades legais decorrentes direta ou indiretamente da utilização deste produto. O utilizador deve observar as práticas seguras e legais, incluindo, entre outras, as apresentadas no presente documento.

DJI é uma marca comercial da SZ DJI TECHNOLOGY CO., LTD. (abreviada como "DJI") e suas empresas afiliadas. Todos os nomes de produtos, marcas, etc. incluídos no presente documento são marcas comerciais ou marcas comerciais registadas das respetivas empresas detentoras.

## Introdução

O conjunto de contrapeso do RONIN™-MX é utilizado para ajudar a equilibrar o Ronin-MX quando transporta uma câmara com uma parte da frente pesada, ou que é difícil de equilibrar adequadamente.

## Incluído na embalagem

Contrapeso (180 g) × 2

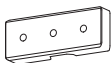

Contrapeso (270 g) × 2

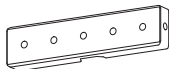

Placa de montagem superior da câmara × 1 Placa de montagem da extensão da câmara × 1

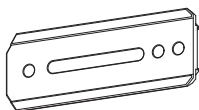
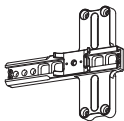

Haste de extensão × 2



Placa de montagem do contrapeso × 1

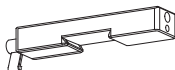

Parafuso M4x10 × 4



Parafuso × 2



Manípulo × 8



## Utilização

1. Instalar a haste de extensão no Ronin-MX.

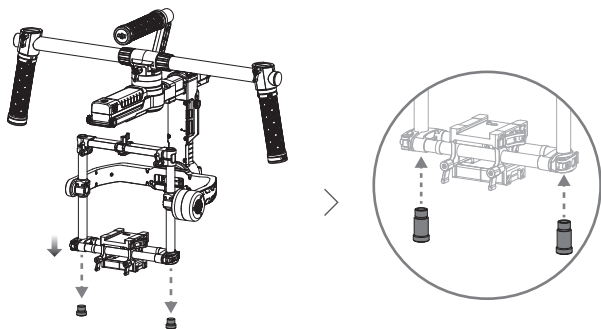

2. Montar a câmera no Ronin-MX utilizando a placa de montagem da extensão da câmera e a placa de montagem da superior da câmera fornecidas.

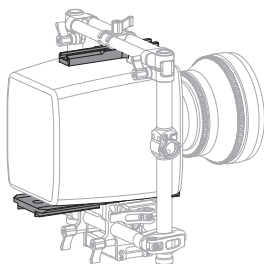

3. Instalar a placa de montagem do contrapeso na placa de montagem da extensão da câmera.

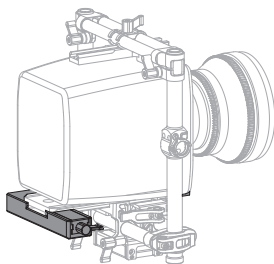

4. Instalar um contrapeso adequado para equilibrar a câmara. Os exemplos apresentados abaixo servem de referência.

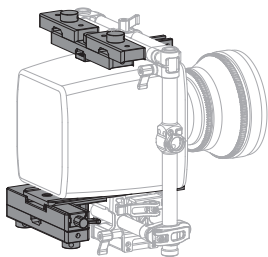
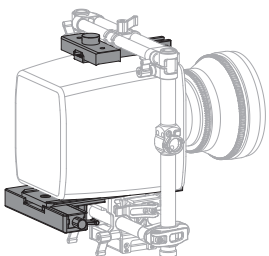
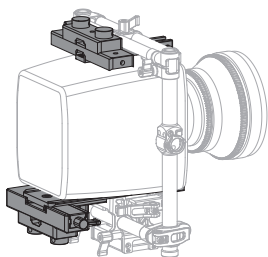
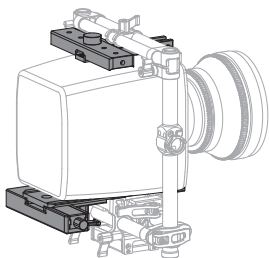

PT



Consulte o manual do utilizador do Ronin-MX para obter mais informações sobre como montar e equilibrar a câmara.

O conteúdo está sujeito a alterações.

Transfira a versão mais recente disponível em  
<http://www.dji.com/product/ronin-mx>

RONIN™ é uma marca comercial da DJI.

Copyright © 2016 DJI Todos os direitos reservados.

Impresso na China.



## Заявление об отказе от ответственности и предупреждение

Поздравляем с приобретением нового продукта DJI™. Информация, содержащаяся в этом документе, затрагивает вашу безопасность, законные права и обязанности. Внимательно ознакомьтесь с данным документом перед использованием продукта. Пренебрежение содержимым данного документа и несоблюдение мер безопасности может привести к серьезным травмам, повреждению продукта DJI и другого имущества. Компания DJI вправе вносить изменения в содержание данного и сопутствующих документов. Для получения обновленной информации по продукту посетите веб-сайт <http://www.dji.com> и выберите страницу, соответствующую данному продукту.

Используя данный продукт, вы подтверждаете, что внимательно ознакомились с заявлением об отказе от ответственности и предупреждением и соглашаетесь выполнять правила и условия настоящего документа. Вы несете полную ответственность за эксплуатацию данного продукта и за все возможные последствия от его использования. Вы соглашаетесь использовать данный продукт только в правомерных целях, способом, который не противоречит действующему законодательству, правилам и предписаниям, включая международные и государственные правила полетов, и всем условиям, мерам предосторожности, установкам, курсам и руководствам, которые были предоставлены и могут быть предоставлены в будущем компанией DJI.

DJI не несет ответственность за повреждения, травмы или любую юридическую ответственность, прямо или косвенно вызванную использованием данного продукта. На пользователя возлагается обязанность соблюдать правила техники безопасности и законы, включая, но не ограничиваясь изложенными в настоящем документе.

DJI является товарным знаком компании SZ DJI TECHNOLOGY CO., LTD. (сокращенно "DJI") и ее дочерних компаний. Названия продуктов, торговых марок и т.д., содержащиеся в данном документе, являются товарными знаками или зарегистрированными товарными знаками соответствующих владельцев компаний.

RU

## Введение

Комплект противовесов для RONIN™-MX предназначен для балансировки Ronin-MX, на котором установлена камера с более тяжелой передней частью или представляющая иные сложности для балансировки.

## Комплект поставки

Противовес (180 г) × 2

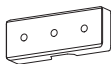

Противовес (270 г) × 2

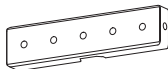

Верхняя монтажная пластина камеры × 1

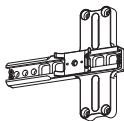

Монтажная пластина камеры для расширения × 1

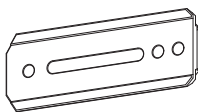

Насадка × 2



Монтажная пластина противовеса × 1

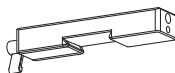

Винт M4x10 × 4



Винт × 2



Регулятор × 8



## Использование

1. Установите насадку на Ronin-MX.

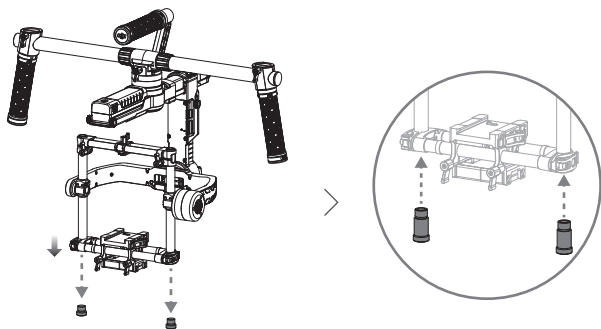

2. Установите камеру на Ronin-MX с помощью предоставленной монтажной пластины камеры для расширения и верхней монтажной пластины камеры.

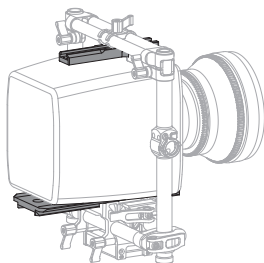

3. Установите монтажную пластину противовеса на монтажную пластину камеры для расширения.

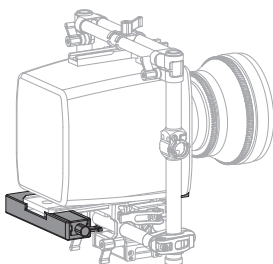

4. Установите необходимый противовес для балансировки камеры. Примеры ниже приведены в справочных целях.

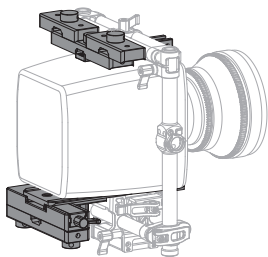
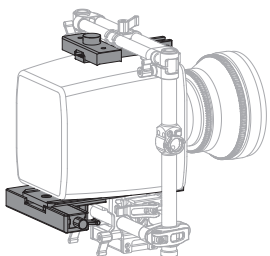
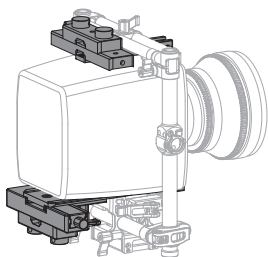
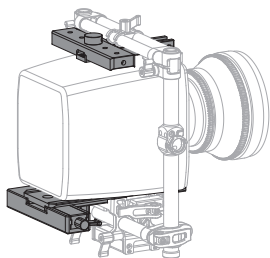

RU



Более подробная информация об установке и балансировке камеры приведена в руководстве пользователя Ronin-MX.

Компания вправе вносить изменения в содержание данного документа.

Актуальную редакцию документа можно загрузить с веб-сайта:  
<http://www.dji.com/product/ronin-mx>

RONIN™ является товарным знаком компании DJI.  
Copyright © 2016 DJI Все права защищены.

Напечатано в Китае.

DJI Support

DJI 技术支持

DJI 技術支援

DJI サポート

DJI 지원

DJI Support

Asistencia técnica de DJI

Assistance DJI

Assistenza DJI

DJI-ondersteuning

Suporte DJI

Техническая поддержка DJI

<http://www.dji.com/support>



If you have any questions about this document,  
please contact DJI by sending a message to  
**DocSupport@dji.com**.

如果您对说明书有任何疑问或建议，请通过以下  
电子邮箱联系我们：**DocSupport@dji.com**。

Printed in China.

中国印制